

HU

FALCON

HEAT GENERATION

Pellet kandalló
FALCON COMODO TREND P10
10 kW-os teljesítmény

GÉPKÖNYV.
SZERELÉSI és HASZNÁLATI UTASÍTÁS





TARTALOMJEGYZÉK

1.	ALKALMAZOTT SZIMBÓLUMOK MAGYARÁZATA ÉS BIZTONSÁGI ELŐÍRÁSOK	3
2	A TERMÉK LEÍRÁSA	6
3.	TÜZELŐANYAGOK	7
4.	A KANDALLÓ SZÁLLÍTÁSA	9
5.	A KANDALLÓ SZÁLLÍTÁSA	10
6.	A PELLETT KANDALLÓ FELSZERELÉSE	10
7.	A FŰTÉSI KANDALLÓ BEZERELÉSE	11
8.	A PELLETT KANDALLÓ ÜZEMELTETÉSE	16
9.	MIKROPROCESSZOR VEZÉRLÉS	21
10.	WI-FI MODUL CSATLAKOZÁS A PELLETTKANDALLÓHOZ	26
11.	TECHNIKAI ELEMZŐK FALCON COMODO P10	32
12.	GARANCIÁLIS FELTÉTELEK.	34
13.	ÚJRAHASZNOSÍTÁS ÉS MEGSEMISÍTÉS	34

1. ALKALMAZOTT SZIMBÓLUMOK MAGYARÁZATA ÉS BIZTONSÁGI ELŐÍRÁSOK

1.1. Szimbólumok magyarázata

 **FIGYELEM!** – Fontos tanács vagy figyelmeztetés, ami a fűtőkazán telepítésének és üzemeltetésének biztonsági feltételeivel kapcsolatos.

 **VESZÉLY!** - Meghibásodás vagy helytelen használat testi sérülést okozhat vagy életveszélyes az emberre és az állatokra.

 **TŰZVESZÉLY!** – Meghibásodás vagy helytelen telepítés és üzemeltetés tüzet okozhat.

 **INFORMÁCIÓ** – ez a szimbólum jelzi a gépkönyv azon részét, ami a termék pontos beállítását és a szükséges paramétereket érinti, ez a kívánt eredmény eléréséhez szükséges

1.2. Fontos tudnivalók a kandalló felszerelési helységről.

Ez a használati útmutató fontos információkat tartalmaz a felhasználó számára. A lehetséges balesetek elkerülése végett a kandallót szakszerűen kell üzembe helyezni és használni.

A pelletkandallót csak a használati útmutató elolvasása és műszaki megértése után szabad üzembe helyezni!

Használat előtt kérjük, olvassa el figyelmesen a műszaki lapot és a14. fejezetet, hogy a termék jellemzőit a lehető legteljesebben élvezhesse, és teljes biztonságban használhassa.

1.2.1. Bekötési előírások

A következőkben leírt a kivitelezésre vonatkozó irányelvek (padlóvédelem, füstcsőcsatlakozás) az egyes országokban eltérhetnek.

- A füstcsövet a helyi irányelveknek megfelelően kell a kandallóhoz csatlakoztatni, illetve figyelembe kell venni a helyi

irányelveket a villamos hálózathoz csatlakoztatását.

- A bemelegítő rendszert biztonságvédelmi eszközök felszereléséről szóló irányelvek és előírások.

- Javasolt a szén-monoxid veszélyző felszerelését.

- **Kötelező karbantartás** - minden 800-1000 kg pellet elégeése után, de évente legalább egyszer le kell tisztítani a kandallót, ami ezzel garantálja a készülék biztos és hatékony üzemét.

A garancia érvényesítéséhez elengedhetetlen, hogy a kandalló beszerelését és begyűjtését a gyártó által kiképzett műszaki szakszolgálat végezze el a jelen műszaki lap utasításai szerint.

 Csak eredeti Falcon alkatrészeket használjon

 **FIGYELEM!** A kandalló felszerelését és beállítását csak szakember végezheti el a biztonsági előírásokat figyelembe véve.

 **Füstmérgezés veszély**
A nem elegendő friss levegő beáramlása a helyiségben szén-monoxid megjelenéséhez vezethet.

- Ellenőrizze a bejövő és az elhasznált levegő nyílásokat, hogy nem-e bezártak.
- Ha nem tudja azonnal elhárítani a meghibásodást, a pelletkandalló tilos üzemeltetni.
- Erről a meghibásodásról és abból kifolyó veszélytől készítsen el a kandalló felhasználónak írásos tájékoztatást

 **Kötelező megfelelő teljesítményű tartalék generátort biztosítani az áramellátáshoz!**

 **A szerelő / szervizes köteles megtanítani a vevőnek a kandalló használatát és tisztítását.**

 **TŰZVESZÉLY a gyúlékony anyagok és folyadékok tüzelésekor**
 -Gyúlékony anyagot / folyadékot nem szabad az égő és a kazán közvetlen közelében hagyni.
 -Tájékozottasság a rendszer használóját az elhelyezett tárgyak megengedett minimális távolságainak betartásáról.

1. Táblázat. A kandalló energia felhasználása

Maximális elektromos teljesítményfelvétel	450 W
Nominális elektromos teljesítményfelvétel	70 W
Minimális Elektromos teljesítményfelvétel	35 W

1.2.2. Tájékoztató a kandalló felhasználó részéről

 **Mérgezés vagy robbanás VESZÉLY**
 Az égő begyújtására ne használjon hulladékot, műanyagot, naftalint vagy folyékony anyagot – benzint, motor olajat
 - Kizárólag a jelen utasításban megadott tüzelőanyagokat használja, különben a garancia érvényét veszti.
 - Robbanásveszély, tűz vagy a helyiségbe történő mérgező gáz ömlés esetén azonnal állítsa le az égő és kazán működését.

 **FIGYELEM!** **Kandalló meghibásodás / emberi sérülés veszély a nem megfelelő üzemeltetés miatt.**
 - A pellet kandalló csak olyan személyek üzemelhetik, akik ismerik a felhasználási útmutatót.
 - Őnnek, mint a kandalló használója szabad csak elindítani és leállítani a kandallót, illetve kitararítani azt.
 - Tilos a kandallós helyiségben gyerekeket felügyelet nélkül hagyni.

Általános szabályok a kandalló biztonságos üzemeltetéséhez:

- A pelletkandallót úgy tervezték, hogy még az extrém időjárási viszonyokban is üzemeljen szünetmentesen. Annak ellenére, nagyon erős szél vagy nagyon hideg idő esetén a biztonsági rendszer kikapcsolhatja a kandallót. Ilyen esetben kapcsolatban kell lépni a márkaszervizzel. Nem ajánlatos deaktiválni vagy újból bekapcsolni a biztonsági rendszer.
- A kandallót csak az erre gyártott tüzelővel (pellettel) szabad üzemeltetni, a helységet pedig rendszeresen kell szellőztetni.
- Tilos a kandallót párás vagy nedves helyiségekben üzemeltetni (pl. fürdőszobában vagy mosó). Tilos nedves kézzel vagy lábbal megérinteni a kandallót
- Üzemeltetés közbe a készülék ajtaja mindig bezárva kell tartani.
- Tilos gyúlékony folyadékot használni gyújtás közben.
- Tilos a kandallót gyúlékony szerrel takarítani.
- Tilos a kandallóra könnyen felgyulatható tárgyakat felrakni.

- Tilos gyúlékony anyagokat tárolni a kandalló helységben.
- Kötelező betartani a biztonsági előírásokat a kandalló elektromos hálózat csatlakozásához. Az elektromos kábelt biztosítani kell hirtelen kihúzástól, illetve óvni kell sérülésektől.
- Tilos változásokat végre hajtani a kandalló szerkezetében, ez a készülék elromlásához, illetve személyi sérülésekhez vezethet.
- Tilos feszültség alatt lévő kábelt vagy szenzor vezetéket a forró kandalló közelében hagyni, a felforrósodott felület hőfoka elérheti a 70°C. fokot.
- Meg kell őrizni jelen használati útmutatót a pellet kandalló használati időszak végéig.
- A poroltónak mindig a kandalló helységben kell tartani tűz kialakulása esetén.

	V I G Y Á Z A T ! Forró felület! Égési sérülésveszély. A kandalló felülete felforrósodik üzemeltetés közben.
--	---

1.2.3. Építőanyagok gyúlékonysága és azoktól való minimális távolság

Országonként a következőktől eltérő minimális távolságok is megadhatók – kérdezze meg a fűtéstechnikai szakembert.

Az égőnek, a fűtőkazán falának és a füstcsőnek anyagoktól és faltól való távolsága legalább 200 mm legyen.

2. Táblázat. Építőanyagok gyúlékonysága

A nem gyúlékony	Kő, téglá, falazóblokk, kerámiaacempe, égetett agyag, habarcs, vakolat (szerves adalékok nélkül)
B nehezen gyulladó	Gipszkarton lapok, kőzetgyapot lapok, üveggyapot, AKUMIN, IZOMIN, RAJOLIT, LIGNOS, VELOX és HERAKLIT
C1/C2 közpesen gyúlékony	Bükkfa, tölgyfa Fenyőáru, rétegelt falap
C3 könnyen gyulladó	Aszfalt, karton, cellulóz, kátránypapír, farostlemez, parafa, poliuretán, polietilén.

Ha a padló könnyen felgyújtható anyagból van (pl. parketta), akkor gondoskodni kell a padló szigetelésére. A kandalló körüli helyet padlólapokkal, illetve kővel kell kirakni. Az általános biztonság érdekében tanácsolunk a kandallót A-osztályú anyagra felrakni (lásd 2. ábra).

2. A TERMÉK LEÍRÁSA

A FALCON COMODO TREND P10 10 kW pelletkandalló központi fűtésre alkalmazható, kifejezetten lakásokra, irodákra, kis éttermekre ajánlott. Komfortos és kellemes hangulatot teremt. A beépített ventilátornak köszönhetően gyorsabban és jobban felmelegíti a helységet. A kandalló égőfeje különleges technológiával van elkészítve, így sokkal ellenállóbb a nyílt lánggal szemben.

A kandalló ajtó légmentesen becsukódik. Az ajtóüveg edzet anyagból készítették – ellenáll a 7000C foknál is. Ennek a hőálló, illetve tűzálló üvegnek köszönhetően lehet élvezni a tűz játékát, anélkül hogy repülnének kifelé szikrák, illetve forró parázs darabok.



3. TÜZELŐANYAGOK



Minden pellet biomassza, ami hagyományos növényekből és fából készül. A háztartásokban legnagyobb arányban őrölt faforgácsból, fűrészporból, fahulladékból (farönk, bútor és egyéb termékek) készült pelletet használnak. A fa a leggazdagabb nyersanyag forrás, ami nincs hatással az élelmiszer termékek vagy etilalkohol előállítás költségre. Az alapanyagot nagy nyomáson és hőmérsékleten dolgozzák fel és henger alakú kis pellett préselik. A termék előállításához használhatnak puhafát (pl. fenyőfélék), keményfát (bükk), valamint újrahasznosított fahulladékot. A fapelletet malomban vagy pelletgyártó üzemben készítik.

A fapellet előnyei:

Kényelmes tárolhatóság. A pellet zsákokat száraz garázsban, pincében, szervízhelyiségekben vagy fészkerben kis helyen lehet tárolni.

Könnyű töltés. A legtöbb esetben a kazán tartály megtöltése hetente egyszer történik – ez a tartály térfogatától függ.

Tüzelőanyag mennyiség jobb szabályozása. A pelletek kis mérete

megengedi a tüzelőanyag precízebb adagolását. Másik oldalról, a levegő adagolása az optimálisabb hatásfokú égés eléréséhez könnyebben megoldható, mivel a tüzelő mennyisége az égőkamrában állandó és előrelátható.

A tüzelőanyag hatékonysága. Az égés magas hatásfoka a pellet folyamatosan alacsony nedvességtartalmán alapul (állandóan 10% alatt, míg a fa nedvességtartalma 20% - 60% közötti). Alacsony nedvességtartalom, szabályozott tüzelő adagolás és precíz levegő beszabályozás nagy hatásfokot jelentenek égéskor és alacsony szén-dioxid és szén-monoxid tartalom a füstgázban.

	<p>Pellet vásárláskor kérje az akkreditált laboratóriumi tanúsítványt és megfelelési bizonyítványt és győződjön meg, hogy a tüzelő megfelel a használati utasításban kérteknek. Nagy mennyiségű pellet vásárlásakor (pl. egy fűtési szezonra elegendő mennyiség) kérje az eladót, hogy pontosan és korrekten tájékoztassa Önt a pellet tárolás módjáról.</p>
--	---

Az ajánlott pellet 6-8 mm átmérőjű, 600-750 kg/m³ fajlagos súlyú, 4,7 -5,5 kWh/kg fűtőértékű. A portartalom nem lehet több 1%-nál és a nedvességtartalom 8%-nál, EN ISO 17225-2:2014.

A pellet optimális fajlagos súlya, amely garantálja a minőséget 605-700 kg/m³.

A pellet nedvességtartalma nem haladhatja meg a 10 %-t. Győződjön meg, hogy száraz és szellős helyen tárolja a tüzelőt.

Az optimális hamu mennyiség a pelletekben $\leq 1\%$. Ettől függ a ritkább égő tisztítás is.

A következő táblázatban találhatóak azon paraméterek, amelyeket ajánlatos figyelembe venni a tüzelő kiválasztásánál a Pell égőhöz.

3. Táblázat. Európai tanúsítvány a fapellethez

Paraméterek	Mértékegység	ENplus-A1	ENplus-A2	EN-B
Átmérő	mm	6 (± 1) 8 (± 1)	6 (± 1) 8 (± 1)	6 (± 1) 8 (± 1)
Hossz	mm	$15 \leq L \leq 40$ ¹⁾	$15 \leq L \leq 40$ ¹⁾	$15 \leq L \leq 40$ ¹⁾
Ömlesztett fajlagos súly	kg / m ²	≥ 600	≥ 600	≥ 600
Fűtőérték	MJ / kg	$\geq 16,5-19$	$\geq 16,3-19$	$\geq 16,0-19$
Nedvességtartalom	Ma .-%	≤ 10	≤ 10	≤ 10
Por	Ma .-%	≤ 1 ³⁾	≤ 1 ³⁾	≤ 1 ³⁾
Mechanikai szilárdság	Ma .-%	$\geq 97,5$ ⁴⁾	$\geq 97,5$ ⁴⁾	$\geq 96,5$ ⁴⁾
Hamu	Ma .-% ²⁾	$\leq 0,7$	$\leq 1,5$	$\leq 3,5$
Hamu olvadáspontja	°C	≥ 1200	≥ 1100	-
Klór tartalom	Ma .-% ²⁾	$\leq 0,02$	$\leq 0,02$	$\leq 0,03$
Kén tartalom	Ma .-% ²⁾	$\leq 0,03$	$\leq 0,03$	$\leq 0,04$
Nitrogén tartalom	Ma .-% ²⁾	$\leq 0,3$	$\leq 0,3$	$\leq 1,0$
Réz tartalom	mg / kg ²⁾	≤ 10	≤ 10	≤ 10
Króm tartalom	mg / kg ²⁾	≤ 10	≤ 10	≤ 10
Arzén tartalom	mg / kg ²⁾	$\leq 1,0$	$\leq 1,0$	$\leq 1,0$
Kadmium tartalom	mg / kg ²⁾	$\leq 0,5$	$\leq 0,5$	$\leq 0,5$
Higany tartalom	mg / kg ²⁾	$\leq 0,1$	$\leq 0,1$	$\leq 0,1$
Ólom tartalom	mg / kg ²⁾	≤ 10	≤ 10	≤ 10
Nikkel tartalom	mg / kg ²⁾	≤ 10	≤ 10	≤ 10
Cink tartalom	mg / kg ²⁾	≤ 100	≤ 100	≤ 100

¹⁾ a pellet kevesebb, mint 1% lehet hosszabb 40 mm-nél, max. hossz 45 mm;

²⁾ szárazanyag;

³⁾ részecskék <3.15 mm, finompor;

⁴⁾ Lignotesterrel történő mérésnél a megengedett határérték $\geq 97,7$ tömegszázalék.

4. A KANDALLÓ SZÁLLÍTÁSA

A termék szállításához, illetve lerakodásához használni kell a megfelelő biztonsági eszközök a Rendelet 2006/42/CE előírásai szerint. Olyan termékhez, mely össztömege meghaladja a 30 kg. alkalmazni kell felemelő kocsi, targonca vagy más felemelő szerkezetet. A terméket az eredeti (gyári) csomagolásban kell szállítani és meg kell óvni a kedvezőtlen időjárási viszonyoktól (mint eső, hó és por), illetve védeni kell ütésektől, rázkódásoktól. A pelletkandalló raklapra van elhelyezve,

erős karton papírban be van csomagolva és össze van kötve „csemer” kötésekkel. Abban az esetben, ha Ön hibás kandalló komponens tapasztal, kérjük keresse fel a legközelebbi markaszervizt.

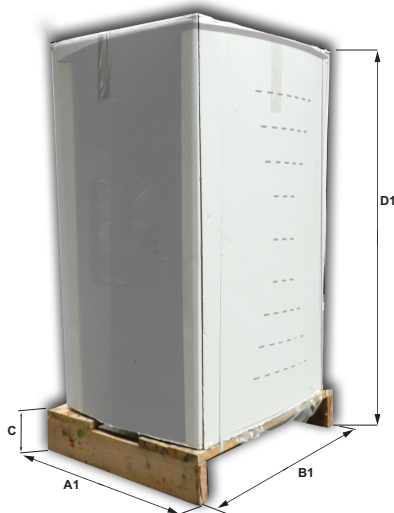

FALCON COMODO		8 kW	10 kW
A1, mm	Szélesség	550	550
B1, mm	Hosszúság	650	650
C, mm	Raklap magassága	125	125
D1, mm	Magasság	1000	1050
Терло, kg	Kandalló	80	100

4. Táblázat A kandalló méretei

5. A KANDALLÓ SZÁLLÍTÁSA

- A termék szállításánál ellenőrizze a csomagolást épséget.
- Óvatosan vedje le a csomagolást. Ellenőrizze a kandallót külső sérülésre vagy meghibásodásra. Ellenőrizze a kandalló ajtóüveget is.
- Ellenőrizze minden tartozékot a pellet tartályban.

A kandalló szállítás tartalmazza:

- 1). Kandalló égőfejfel;
 - 2). Elektromos kábel;
 - 3). Műszaki adatlap. Szerelési és felhasználási útmutató;
 - 4). Szervizkönyv és Jótállás
 - 5). Csőcsatlakozók és vízpumpa tömitések
- Ha valamelyik komponens hiányzik, forduljon a kandalló szállítójához.

6. A PELLETT KANDALÓ FELSZERELÉSE

	<p>A kandalló felszerelése, beüzemeltetése és beállítása kizárólag szakember által elvégezhető.</p> <p>A beüzemeltető köteles tájékoztatni az ügyfelet milyen távolságot kell figyelembe venni gyúlékony anyagok tárolásához.</p>
---	---

Feltételek:

- a kandalló üzemeltetési helység légtere nem lehet kisebb mint 40 m³;
- győződjön meg róla, hogy a helység rendelkezik friss levegő nyílással;
- a kandalló körüli helyet padlólapokkal, illetve kővel kell kirakni;
- szabályosan működő kémény, illetve kémény rendszer;
- nem engedhet pellet kandaló felszerelése hálószobában, fürdőszobában vagy olyan helységben, ahol már be van üzemelve más fűtési eszköz (más kandalló, kályha, stb.);
- tilos füstcső rendszer felszerelése olyan helységben, melyik nem rendelkezik friss levegő nyílással;
- tilos robbanó szer tárolni a pellet kandaló üzemeltetési helységben;
- tilos a kandallóra könnyen felgyulatható tárgyakat felrakni;
- gondosan el kell távolítani a csomagoló anyagot a környezetvédelmi irásoknak megfelelően;
- be kell tartani az Építőipari Felügyelet előírásai a gyúlékony anyagok tárolása vonatkozóan, a kandalló üzemeltetési helységépítési és szelvézfeltételeket;
- a pellet kandalót úgy kell elhelyezni, hogy könnyebb végezhető legyen a takarítás, illetve a karbantartás.

7. A FŰTÉSI KANDALLÓ BEZERELÉSE



Kérjük, bízva kvalifikált szakemberre a kémény kiválasztását és felszerelését.

A kandalló és a kémény közti távolság 300-600 mm szabályozható.

7.1. A pelletkandalló csatlakozása a kéményhez

A kandalló a kéményhez csatlakozása mindig az érvényben lévő építési feltételek és a biztonsági előírásoknak megfelelően végezhető el. A kéménynek elegendő huzattal kel rendelkeznie minden időjárási viszonyoknak megfelelően. A kandalló szabályszerű működéséhez nagyon fontos a kémény átmérője, mert az befolyasítja a kandalló működése, teljesítménye és élettartama. A kéményhuzat a kéményármérőjétől, magasságától és a belső kéményfalak felületétől függ. A pelletkandalló önálló kéményhez kell csatlakoztatni. A kémény átmérője nem lehet kisebb mint a kandalló füst kimenetétől. A füst elvezető össze kell kötni a kéménynyílással. A füstelvezetőnek sérülésmentesnek és jó szigeteltnek kell lennie, könnyű takarítási lehetőséggel. A füstelvezető átmérője ugyanolyan méret legyen, mint a kémény átmérője. Nem ajánlatos összekötő csatlakozás használata. A takarítási nyílás a kémény legalacsonyabb részén kell elhelyezni. A kémény legyen 3 rétegű, a középső réteg ásványgyapotból legyen. Ha a kémény belső kivitelezésű, akkor az ásványgyapot vastagsága 30 mm legyen, ha a kémény külső kivitelezésű, akkor 50 mm. A kémény belső átmérője a magasságától és a kandalló teljesítményétől függ (lásd 5. táblázat).

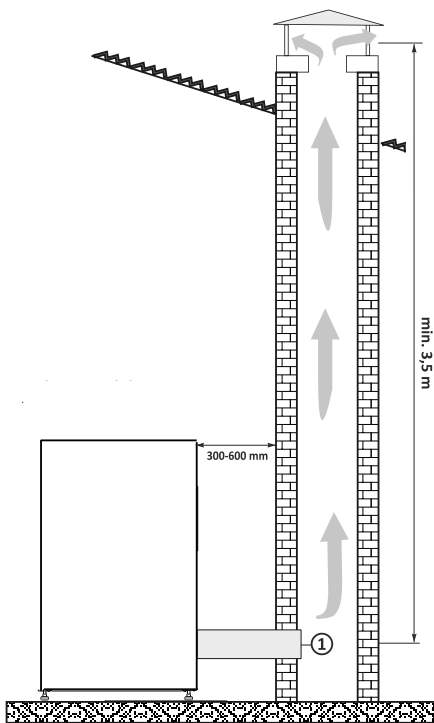

2. Ábra A pelletkandalló csatlakozása a kéményhez

5. Lépés Ajánlatos minimális kémény méret, illetve kéményhuzat

Kémény-teljesítmény	Kémény átmérő, mm	Kéményhuzat, Pa
8 kW	Ø 100 mm	10
10 kW	Ø 100 mm	10

	<p>A táblázatban lévő adatok csak tájékoztató jellegűek. A kéményhuzat a kéményármérőjétől, magasságától, belső kéményfalak felületétől és az égőanyagok és a külső hőmérséklet különbségetől függ. Mi végével rendelkező kéményt ajánljuk Önnek. A kémény szakember feladata a kémény méretezés elkészítése.</p>
---	--

A kandallónak minél közelebb kell felszerelni a kéményrendszerhez. Legnagyobb füstelvezető hossz 3 m, nagyobb 0,5 mm-nél vízszintes hossz nem alkalmazható.

7.2. Csővek a füstelvezető rendszerre Feltételek:

A csővek fémből valók, sima felületűek belülről és szilikon tömítéssel rendelkeznek. Ha a cső hosszúsága nem éri el a 3 métert, akkor az átmérője 80 mm lehet. Ha a cső hosszúsága 3 méternél hosszabb, akkor az átmérője minimum 100 mm lehet, ilyen esetben a kéményhuzat is megfelelő mértékben kell beállítani.

	<p>Tilos összekötni a pelletkandalló füstelvezetője olyan kéményrendszerhez, melyhez már csatlakoztatva van más kandalló, kazán vagy szelőztető rendszer!</p>
---	--

7.3. A friss levegő nyílás külső csőhöz csatlakozása

A szabályos működésre és hőmérséklet elosztásra, a pellet kandallónak rendelkeznie kell folyamatos friss levegő bejövettel, emiatt a megfelelő helyen kell felszerelni (erre a célra friss levegő nyílás alkalmazható). Ennek a nyílásnak az átmérője minimum 100

mm lehet. Ha a kandalló üzemeltetési helységben levegő kivezető rendszer üzemel, akkor ugyanannyi friss levegőnek kell bejönnie. Ez a levegő bejöhet egy másik szobából is, ha ott nem üzemel más kandalló vagy kályha. Ez a szoba nem lehet hálószoba, fürdőszoba vagy helység, amelyben fokozott tűzveszély áll fenn gyúlékony anyagok tárolása miatt (garázs, pince, raktár). Ha abban a helységben egy másik fűtő készülék üzemel (kandalló, kályha, stb.), akkor az új kandallóra egy másik friss levegő forrást kell biztosítani. Ugyanaz vonatkozik minden másik fűtő készülék hozzáadása esetén.

Közvetlen kintről behozott friss levegő

A pelletkandalló szabályos működés érdekében lehetséges közvetlen kintről behozott friss levegő 80 mm-es átmérő szilikon tömítésű fémcső alkalmazásával. A cső külső vége lefele kell fordítani 90°C fokra – ezzel védelmet biztosítva az eső, illetve esőzár ellen.

Ebben az esetben be kell tartani a következő távolsági feltételeket:

- 1,5 m a padlótól;
- 1,5 a vízszintes hosszától;
- 0,3 m ajtó-és ablakok fölött;
- 2 m a füstcsőtől.

5. Táblázat. Lehetséges problémák és megoldások

A rendszer meghibásodása	
Ø	Megoldás
Nem megfelelően szigetelt csatlakozások	A kapcsoló csőrendszert feszültségmentesen kell csatlakozni a kandallóhoz.
Fagykár miatt	Ha a fűtési rendszer, beleértve a csőrendszert is nem biztosított a fagykár ellen, akkor ajánlatos fagyálló folyadékkal feltölteni a fűtési rendszert és bele adni korrózió elleni szerrel.
A kandalló hőmérséklete alacsony. Nem éri el az optimális üzemmód hőmérsékletet (65°C - 85°C)	
Nem megfelelő fűtőrendszer tervezés, illetve kivitelezés.	Azonnal kérjen tanácsot a megjelent problémáról az Ön fűtési rendszer kivitelezőjével.
Ki nem égett pellet bedobása a pellettartályban.	
Rossz beállítás az tüzelőanyag és a levegő között az égőkontrollerben.	Azonnal kérjen tanácsot a megjelent problémáról az Ön fűtési rendszer kivitelezőjével. Kötelező az égőfejet beállítani gázellenző készülék segítségével.
Rossz minőségű pellet használata.	Kötelező a használati útmutatóban megjelölt tüzelőanyagot használni (lásd 3. pont).
Salak és más lepedékek keletkezése az égőben.	
Rossz minőségű pellet használata (nagy por tartalmú).	Kötelező a használati útmutatóban megjelölt tüzelőanyagot használni.
Az öntisztító rendszer nem megfelelő működése.	Állítsa be az öntisztító rendszert nagyobb üzemeltetési fokozatra.
Tüzelőanyaggal -levegő keverék rossz beállítása	Beállítás gázellenző készülék segítségével
Füst keletkezése a pellettartályban.	
Gyenge kéményhuzat vagy nagyobb belső nyomás az égéstérben.	Elköszoledott vagy betömődött kandalló csőköteges hőcserélő csövek. Azonnal kérjen tanácsot a megjelent problémáról az Ön fűtési rendszer kivitelezőjével
Az égéstér bedugulása különböző lerakódott éghetetlen lepedék miatt.	Az égéstér drótkéfével kitakarítása szükséges
Rossz tüzelőanyag-levegő beállítás	Beállítás gázellenző készülék segítségével
A kandalló magasabb hőfokkal üzemel. A vezérlő nem működik.	
Feszültség ingadozás	Kötelező tartalék áramellátás biztosítása megfelelő teljesítménnyel rendelkező áramgenerátorral! (lásd 1. pont)
Áramszünet	Kötelező tartalék áramellátás biztosítása megfelelő teljesítménnyel rendelkező áramgenerátorral! (lásd 1. pont)

8. A PELLETT KANDALLÓ ÜZEMELTETÉSE

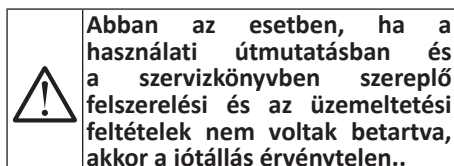

8.1. FALCON TREND pelletkandalló üzemeltetése

Gyújtás.

Miután a kandalló felszerelése befejeződött, be lehet gyújtani a kandallót és beállítani minden paramétert.

A kandalló beállítását a képernyő vagy a mi gyári szoftverünk segítségével el lehet végezni külön számítógépről.

Égés.

Az égési folyamat a tűztérben zajlik, miután a pellet átjön a pellettartálytól a tűztérig. Így elérhető az optimális égési folyamatot. A kandalló működése egy füstgáz hőmérséklet érzékelő biztosítja. Ez az érzékelő a füstgáz hőmérsékletet méri és ezek a mérési adatokat a vezérlő blokkhoz továbbítja, ezzel biztosítja a kandalló gyújtását vagy az égési folyamat leállítását. A kandalló teljesítmény előre van beprogramozva a vezérlő blokkban, miután figyelembe vették a pellet nagyságát, anyagsűrűségét és fűtőértéket.

8.2. Fontos tudnivaló a hosszú élettartam és szabályos üzemeltetés érdekében.

- a kandalló felszerelés és beüzemeltetés esetén tartson figyelembe jelen használati útmutatóban szereplő előírásokat;
- csak a jelen használati útmutatóban előírt tüzelő anyagot szabad használni;
- a karbantartási és üzemeltetési tanácsokat csak a márka szerviz szakembere adhat.

8.3. Előírások a FALCON COMODO TREND pelletkandalló felületének tisztítása esetén

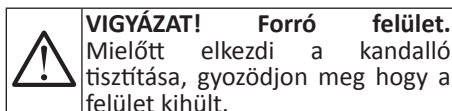
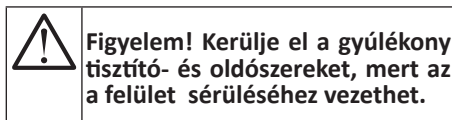

Rendszeresen tisztítsa a pellet kandallót és a füstgáz rendszert. Ez biztosítja az effektív kandalló működését.

8.3.1. Ellenőrzés és takarítás a friss levegőt behozó rendszernek. Minden fűtési szezon előtt ellenőrizni kell a friss levegőt behozó rendszert és minden szabályelleneséget el kell távolítani.

8.3.2. Füstgázcsőellenőrzése és takarítása. Minden fűtési szezon előtt ki kell takarítani a füstgázcső rendszerét. A kátrány egy folyadék, mely keletkezik rossz égési folyamatkor az alacsony hőmérséklet megjelenése a

füstgázcsőben. Ilyen esetben ajánlatos jobban szigetelni a füstgázcsövet. A kátrány lerakódása tüzet okozhat. Minden fűtési szezon előtt ajánlatos kitakarítani a füstgázcső rendszerét.

8.3.3. A pelletkandalló takarítása és karbantartása.

A pelletkandalló takarítása és a karbantartása rendszeresen kell végezni.

- rendszeresen takarítson ki a külső burkolatot, az üveget, az ajtózsinort és a hamútalat;
- minden nap ki kell takarítani az égőfejet;
- minden hónapban ki kell takarítani a pellet tartályt;
- minden évben egyszer alaposan ki kell takarítani a kandallót vagy 800-1000 kg. pellet használata után.

Általános ellenőrzés esetén az engedélyezett műhelynek a következőket kell elvégeznie:

- *A szelőztető és a ventilátor takarítása;*
- *Az égőfej takarítása;*
- *A gyújtási-és a pelletadagolási rendszer ellenőrzése;*
- *Az ajtózsinór ellenőrzése, meghibásodás esetén egy esetleges csereje;*
- *A T-idom szétszedése és takarítása a gázfüst rendszerben;*
- *Minden elektronikus mutatónak ellenőrzése;*
- *Minden ellenőrzés után jegyzőkönyv elkészítése.*

	<p>Vegye figyelembe a következő tisztítási lépéseket:</p> <ul style="list-style-type: none"> - <i>Tegye ki a kandallót</i> - <i>Várjon, amíg a tűz lefagy</i> - <i>Kapcsolja ki a tápegységet a kandallóhoz</i> - <i>Ne használjon gyúlékony mosószereket.</i>
---	---

8.3.4. A külső felület takarítása.

Ajánlatos puha kendő és semleges takarító szerek használata.

8.3.5. Az üveg takarítása

A pelletkandalló működése folyamán általában az üveg nem koszolódik, de előfordulhat néha, hogy a belső oldala elkormosodik. Ennek az óka a pellet minősége és füstgáz rendszernek a működése. Ilyenkor az ablak tisztítása leállított és kihűlt kandalló mellett történik. Ajánlatos puha kendő és ablaktisztító szer használata.

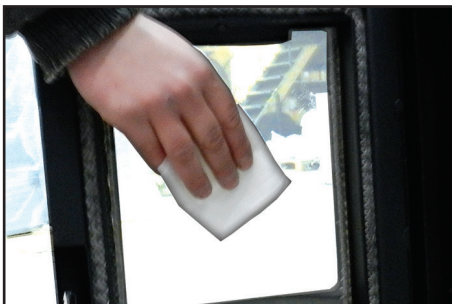

3. Ábra Az ablak takarítása

Minden takarítás után ellenőrizze, hogy van-e 2mm távolság az üveg és ajtó felső része között.(4. Ábra).



4. Ábra. Az üveg és az ajtó felső része közötti távolság ellenőrzése

8.3.6. A kandalló ajtó zsinór ellenőrzése/cseréje.

A zsinór hermetikusan zárja a kandalló ajtaja és biztosítja a szabályos működését. Rendszeresen ellenőrizze le az ajtó zsinort. Ha észrevesz valami szabálytalanságot, lépjen kapcsolatban márkaszervizzel, ajtózsinór cseréjében. A zsinórra a jótállás nem vonatkozik.

8.3.7. A hamugyűjtő kitakarítása

A hamugyűjtő a kandalló alsó részében található, azt minden nap ki kell takarítani leállított és lehűlt kandalló feltételek mellett. A hamut csak fedővel ellátott éghetetlen anyagból gyártott edényben szabad tárolni.

8.3.8. Az égőfej takarítása

Az égőfejet minden nap ki kell takarítani porszívó segítségével. A kitakarított égőfej a kandalló szabályos működését biztosítja. Ha az égőfej nyílásai be vannak dugulva, akkor az égőfejet ki kell tisztítani.



5. Ábra. Az égőfej takarítása

8.3.9. A pellet tartály kitakarítása

A pellettartály minden hónapban ajánlatos kitakarítani. A kitakarítás a következő módon zajlik: Üritse ki a pellettartályt és porszívóval takarítsa ki. Ha a kandalló üzemeltetése közben a pellet tartályban sok por tapasztal, azonnal állítsa le a kandallót és takarítsa ki a pellettartályt. Azután újra tegye tele a pellettartályt. Ha megint a kandalló üzemeltetésénél sok port és fanyesedéket tapasztal a pellettartályban, akkor ki kell cserélni a pellet fajtát.

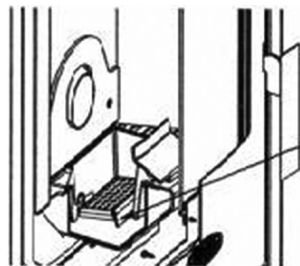

6. Ábra.

A pellettartály kitakarítása

8.3.10. Ki kell takarítani a nyomás érzékelő szilikoncsővét. Ez minden évben legalább egyszer ajánlatos.

8.3.11. A füstgáz rendszer ellenőrzése és kitakarítása. Minden fűtési szezon eléjen ki kell takarítani a füstgáz rendszerét.

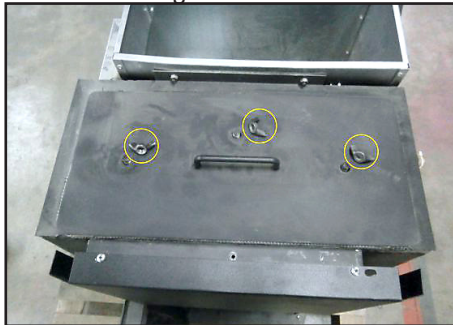

Ábra 7. A vízszintes füstnyílások a fedő lesterelése - 1

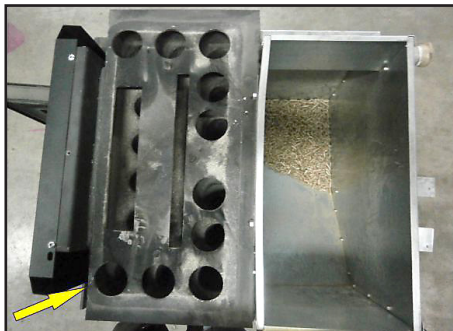

Ábra 8. A vízszintes füstnyílások a fedő lesterelése - 2

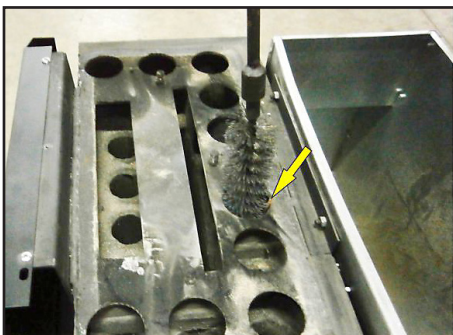

Ábra 9. A kialakult korom lepedék kitakarítása drótkéfével

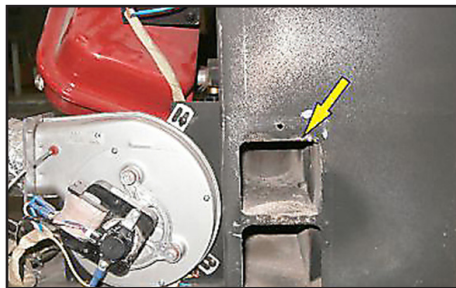

Ábra 10. A korom lepedék kitakarítása az ellenőrző nyílások keresztül a kandalló két oldalán - 1. lépés (modell 25kW)

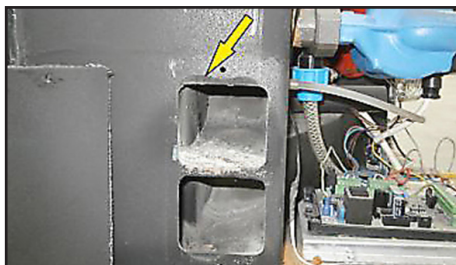

Ábra 10. A korom lepedék kitakarítása az ellenőrző nyílások keresztül a kandalló két oldalán - 2. lépés (modell 18 Kw-25kW)



Ábra 11. A csőköteges hőcserélő kitakarítása az égő alatta lévő revíziós nyílásról elvégezhető.(modell 13 Kw)

A takarítás után zárja be a rendszert. Ha rossz minőségű pelletet használ, akkor ajánlatos a takarítást minden hónapban elvégezni.

7.4. A pelletkandalló csatlakozása a villamos hálózathoz

 Ezt a folyamatot csak szakember által végezhető el.

 **Vigyázat! ELEKTROMOS ÁRAM!**
- mielőtt kinyitja a készüléket, kapcsolja ki az áram ellátást és biztosítsa be a készülék véletlen bekapcsolása ellen;
- tartsa be a felszerelési feltételeket.

 Ellenőrizze az elektromos hálózat földelését.

 Villámlás esetén a készüléket huzzák ki a hálózattól, villámcsapás megelőzése érdekében.

A pelletkandallót a beüzemeltetési folyamatban össze kell kötni a 230V/50Hz-es elektromos hálózattal egy áramellátó kábellel. Azt a kábelt a kandalló hátsó részén található.

7.5. A pelletkandalló csatlakozása a fűtési rendszerhez.

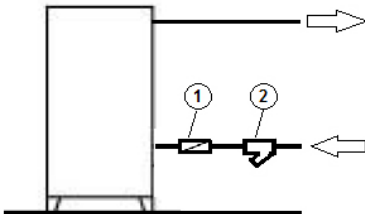

1. Visszacsapó szelep

2. Szűrő

 A visszacsapó szelep a hidegvíz bejratánál a fűtési rendszer előtt felszerelése kötelező. Ez vonatkozik a szűrő felszerelésére is.

8. MIKROPROCESSZOR VEZÉRLÉS.

/Kód: PSYSQ01000013/

8.1. Leírás

EasyTech.One – vezérlő a vízteres (nem vízteres) kandallókhöz.

Általános műszaki leírás:

- könnyen szerelhető, illetve használható;
- megbízható és jól működő szoftver;
- világos és konkrét felhasználói funkciók;
- több funkció a különböző rendszerekhez.

A termék összetétele:

- négy rögzítő pontos alap, biztonságos és megbízható;
- konnektorok;
- füstgáz érzékelő 500 °C fokig;
- szobahőmérséklet érzékelő;
- kandalló érzékelő;
- kommunikációs kábel az alap és a kontroll panel között;
- kontroll panel anti-sztatikus felülettel;
- kapcsolat a konnektor RS232 és a modem/számítógép között

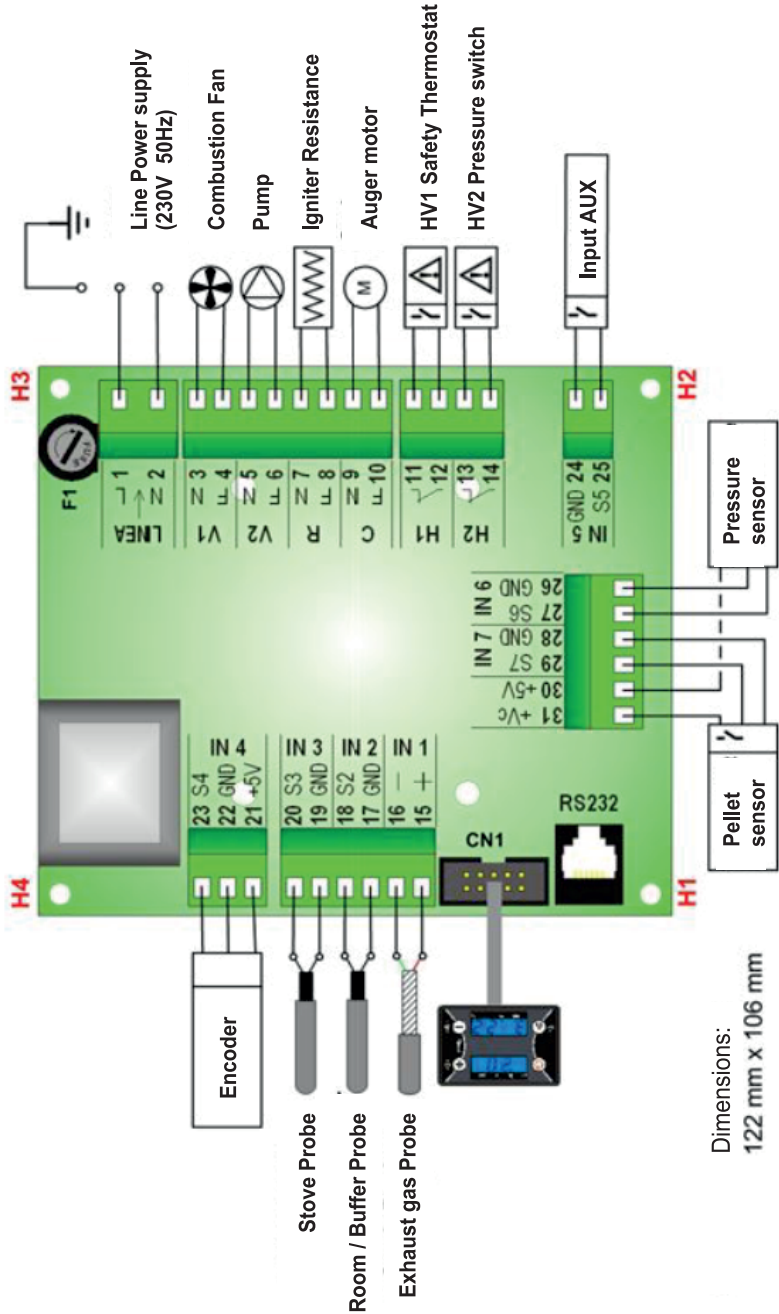

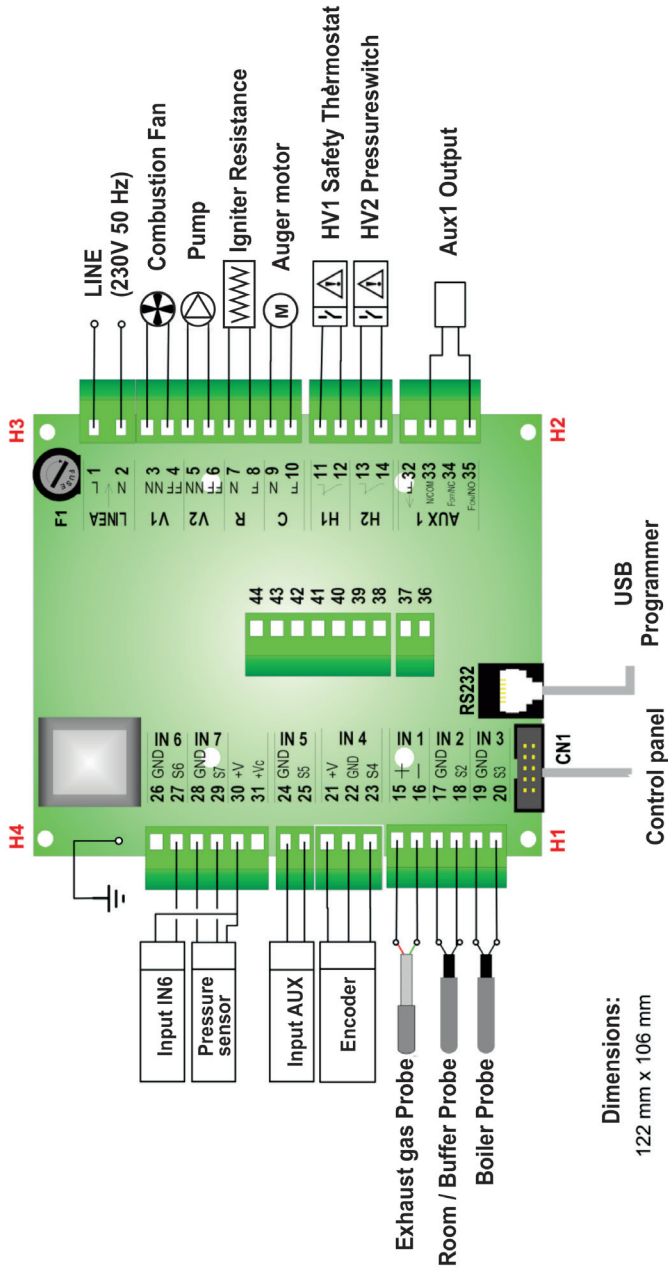

Dimensions:
122 mm x 106 mm

* In case of replacing controller Version 1 (V1) with controller Version 2 (V2), wires on outputs from 1 to 14, and from 33 to 35 should be disconnect and connect again because of rotation of connecting socket!

pin		Funkció	Tulajdonságok
1	N	Tápegység	230 V±10% 50/60 Hz F1=Fuse T 5A
2	L		
3	N	Ventilátor	Elektromos megszakító 1A
4	L		
5	N	Szivattyú	Elektromos megszakító 1A
6	L		
7	N	Fűtőbetét	Megszakító 3A MAX
8	L		
9	N	Szállítócsiga motor	Elektromos megszakító 1A
10	L		
11		Meghibásodási hőérzékelő HV1	Kontakt BE/KI mellékáramkörhöz kötve, ha használatban
12			
13		Nyomás érzékelő HV2	Kontakt BE/KI mellékáramkörhöz kötve, ha nincs használatban
14			
15	Червен +	Füstgáz hőmérséklet érzékelő	Thermópár K: 500°C MAX
16	Зелен -		
17		Szoba hőmérséklet érzékelő/puffer	NTC 10K@25°C:80°C Max
18			
19		Kandalló hőmérséklet érzékelő	NTC 10K@25°C:80°C Max
20			
21	+5V	Enkóder	Szignál TTL 0/5V
22	GND		
23	SEG		
24		Bejárat külső szerkezetre	Kontakt ON/OFF
25			
26	GND	Víznyomás érzékelő	Szignál – Analóg szignál
27	SEG		
30	+5V		
28	GND	Pellet mennyiség szenzor	Szignál 0/5 V
29	SEG		
31	+V		
CN1		Billentyű konnektor	Lapos kábel
RS23		Konnektor RS232	Modemhez/Számítógéphez csatlakozás

8.4. Vezérlés (kontroll panel). Funkciók.

1. Kijelző

LED	Rögzített/állandó jelzés	Villogó fényjelzés
L1	Stabilizáló fázis	Gyújtási fázis
L3	A kandalló leállítása	Leállási fázis
L4	Üzem mód	Moduláció fázis
L5	Szállítócsiga motor bekapcsolva	
L6	Fűtőbetét	
L7	A programátor bekapcsolva	
L8	Keringtetőszívató bekapcsolva	
D1	Óra	
D2	Rögzített üzemi teljesítmény	Üzemi teljesítmény változás
D3	Pillanatnyi víz hőmérséklet a kandalló vízterében	A kandalló víztér hőmérséklet változása

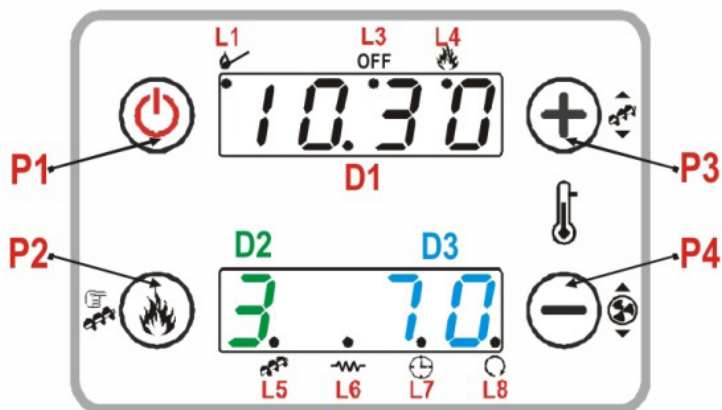

2. Nyomógombok

	Nyomógomb megnyomása	A nyomógomb megnyomása és megtartása
P1	A pillanatnyi értékeket mutat	Begyújtás/Leállítás/Újraindítás
P2	Égési folyamat beállítási foka	Manuális pellet adagolás
P3	A kandalló hőmérséklet beállítása (+)	Pellet adagolás megváltoztatása
P4	A kandalló hőmérséklet beállítása (-)	A ventilátor üzemmód megváltoztatása

3. Riasztók		
Leírás		Hibakód
HV1 Biztonsági termosztát: jelzést ad akkor is, ha a kandalló kikapcsolt állapotban van	Block ALT	ER 0 1
HV2 Biztonsági nyomásérzékelő: jelzést ad, ha a ventilátor bekapcsolt állapotban van	Block ALT	ER 0 2
Leállítás a füstgáz hőmérséklet csökkenése miatt	Block ALT	ER 0 3
Leállítás a füstgáz hőmérséklet felemelkedése miatt	Block ALT	ER 0 5
Enkóder hiba: Nincs enkóder szignál (P25=1 vagy 2 esetén)	Block ALT	ER 0 7
Enkóder hiba: Sikertelen ventilátor beállítás (P25=1 vagy 2 esetén)	Block ALT	ER 0 8
Sikertelen begyűjtás	Block ALT	ER 12
Tápfeszültség hiány	Block ALT	ER 15
Üzemanyag hiány	Block ALT	ER 18
A dátum és az óra nem megfelelőek a hosszú áramellátás megszüntetése miatt	Block ALT	ER 11
Nem megfelelő érzékelő működés az ELLENŐRZÉS üzemmódban		50 ND
Kandalló leállítás a magas vízhőmérséklet miatt	Block ALT	ER 0 4
Alacsony nyomás a kandallóban	Block ALT	ER 0 9
Magas nyomás a kandallóban	Block ALT	ER 10
Az újraindítás a BLOKKOLÁS üzemmódban a P1 nyomógomb nyomva tartással történik meg		

8.5. Felhasználói menü (1).

8.5.1. Begyújtás/Leállítás.

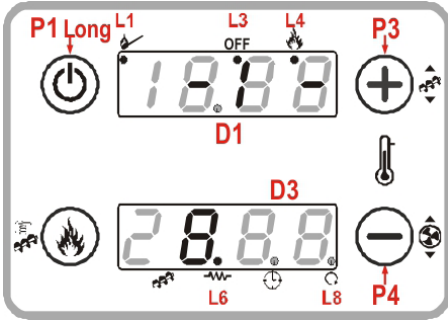

A Begyújtás és a Leállítás a **P1** nyomógomb nyomva tartással történik meg. A Begyújtást villogó LED fény jelzi és utána állandó fény – **L1**.

Az üzemmódot állandó **L4** LED fény jelzi.

A modulációs üzemmódot **L4** villogó LED fény jelzi.

A Leállítást **L3** villogó LED fény jelzi, a végleges leállt állapotról pedig **L3** állandó LED fény ad jelzést..

8.5.2. Az égési intenzitás beállítása.

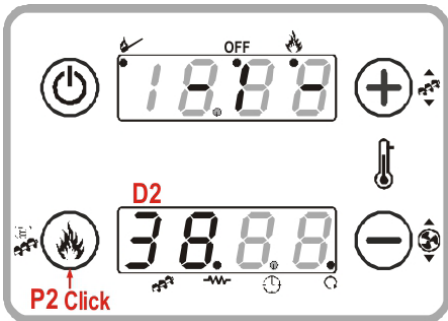

P2 megnyomásával: **D2** kijelző villóg
A következő **P2** megnyomásával az égési intenzitás megváltozik az értékek szerint

Példa: 1-2-3-4-5-A

(A = automatikus égés)

Három másodperc múlva az új érték be lesz rögzítve és szabályosan megjelenik a kijelzőn.

8.5.3. Termosztát beállítások.

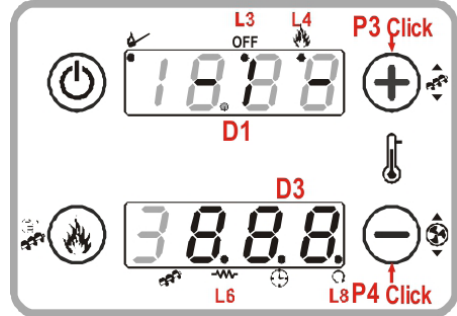

P3 vagy **P4** megnyomásával: a **D3** kijelző villog. A következő **P3/P4** megnyomással a termosztát mutató értékek felemelkednek vagy csökkennek. Három másodperc múlva az újonnan beállított érték meg lesz rögzítve és átkapcsolja a pillanatnyi kandalló értékeket.

8.5.4. Manuális pellet feltöltés

A **P2** nyomógomb nyomva tartással aktíválható a manuális pellet feltöltés. A kijelző alsó részén mutatható az aktuális üzemmódot. A kijelző felső részén mutatható az elmúlt feltöltési időt. A folyamat leállítására be kell nyomni va-

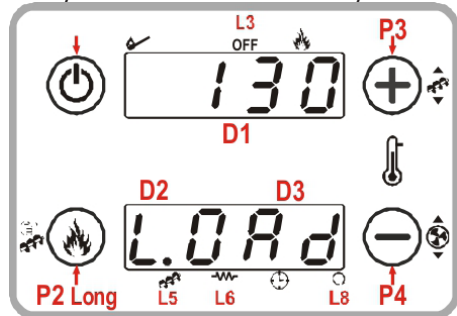

lamélyik gombot. A feltöltés 300 másodperc múlva automatikusan leáll.

8.5.5. Pellet feltöltés korrekciós beállítását

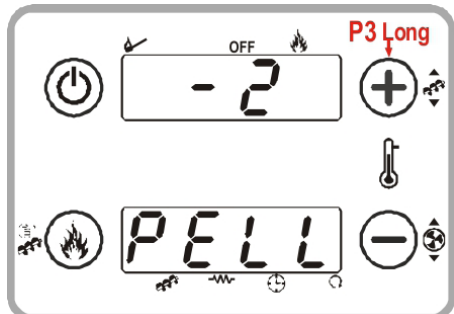

A **P3** nyomógomb nyomva tartással aktiválható. A kijelző alsó rész **PELL** mutatja. A **D1** kijelző villogó értéket mutatja. A következő **P3/P4** megnyomással a villogó érték felmegy vagy lemegy $-7 \div 7$ értékek között. Az alapérték '0'. Három másodperc múlva az új érték be lesz rögzítve és szabályosan megjelenik a kijelzőn.

8.5.6.A ventilátor korrekciós beállítását.

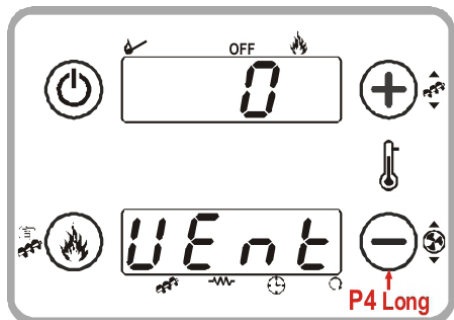

A **P2** nyomógomb nyomva tartással aktiválható. A kijelző alsó rész **UEnt** mutatja. A **D1** kijelző villogó értéket mutatja.

A következő **P3/P4** megnyomással a villogó érték felmegy vagy lemegy $-7 \div 7$ értékek között. Az alapérték '0'. Három másodperc múlva az új érték be lesz rögzítve és szabályosan megjelenik a kijelzőn.

8.5.7. Kijelző.

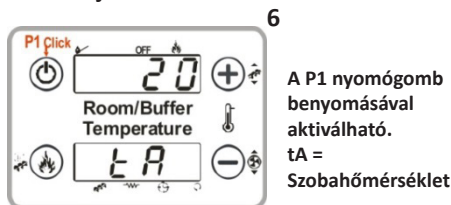

A **P1** nyomógomb benyomásával aktiválható. **tA** = Szobahőmérséklet

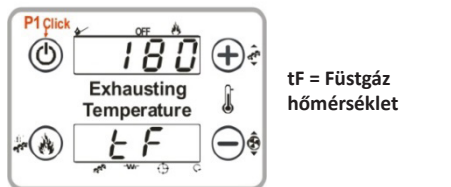

tF = Füstgáz hőmérséklet

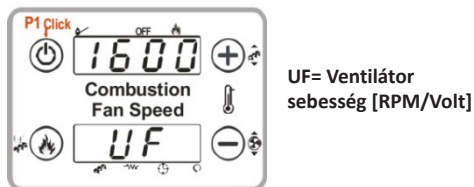

UF= Ventilátor sebesség [RPM/Volt]

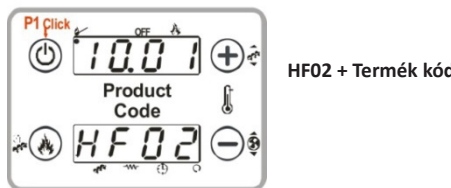

HF02 + Termék kód

8.5.8. Rádiós vezérlő távirányítóval

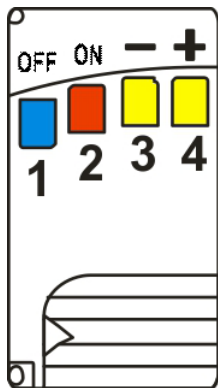

Nyomógomb **1** (kék) a Leállítás-t aktiválja. Nyomógomb **2** (piros) a Begyújtás-t aktiválja.

Nyomógombok **3** (sárga)/**4** (sárga) felemelik vagy csökkentik az égési folyamat intenzitását.

Kód csere:





A távirányítón: Vegye ki az elemeket. Konfigurálja újra a beállított értékeket és zárja be a fedelet.

A hőszabályzon: Szüntesse meg az áramellátást (230 V AC).

Kapcsolja be az áramellátást az ON nyomógomb megnyomásával, azzal együtt tartsa nyomva a távirányító gombot 5 másodpercen keresztül hang jelzés megjelenéséig.

8.6. Felhasználói menü (2)

- A **P2** és **P4** nyomógomb 3 másodperces egyszeri megnyomásával beléphet a felhasználói menüben (2).
- A menü megtekintésére nyomja meg **P3** vagy **P4** nyomógombot.
- Az almenü belépéséhez nyomja meg a **P2** nyomógombot.
 - A villogó érték változtatására nyomja meg a **P3** nyomógombot (érték csökkenésére) vagy **P4** nyomógombot (érték emelkedésére).
 - Kilépésről nyomja meg a **P1** nyomógombot.

<p align="center">8.6.1. Termosztátok</p>	<p align="center">tErn</p>
<p>Szoba termostát/puffer termostát funkció Lehetővé teszi a szobai termostát hőmérséklet beállítását (P26=0 és A19=1) Vagy a termostát funkció a P26=1 pufferre</p>	
<p align="center">8.6.2. Idő beállítás Lehetővé teszi a rendszer begyűjtését/leállítását</p>	
<p>1. Bekapcsolás Lehetővé teszi a beállítást. Nyomja meg a P2 nyomógombot, mielőtt beléphet a menüben. Nyomja meg a P3/P4 nyomógombot kiválasztásért BE = a beállítás kezdete KI = a beállítás vége, P2 nyomógomb megerősítésre, P1 nyomógomb kilépésre.</p>	<p align="center">ErOn</p> <p align="center">EnRb</p>
<p>2. Beállítás 1 Megengedi 3 időintervallumot a hét minden napjára. Kiválasztás: Pr00 Belépéshez nyomja meg a P2 nyomógombot. Használja P3/P4 nyomógombokat az időintervallum beállítás vizualitását: Felső kijelző mutatja: Az óra beállítás ----, ha az időintervallum inaktív. Alsó kijelző mutattja: NAP/ IDŐINTERVALLUM /KI/BE A P1 nyomógomb nyomva tartásával bekapcsolható/ kikapcsolható a kiválasztott időintervallum</p>	<p align="center">Pr00</p>  
<p>2. Beállítás 2 - állítsa be az órát az előző napon BE helyzetben a kívánt értékben: Példa 20:30 - állítsa be az órát KI helyzetben az előző napon: 23:59 - állítsa be az órát BE helyzetben a következő napra: 00:00 - állítsa be az órát KI helyzetben a következő napra a kívánt értékre: Példa 6:30 A vezérlés be fog kapcsolni kedden 20:30 órakor és ki fog kapcsolni szerdán 6:30 órakor</p>	
<p align="center">8.6.3. Óra és nap a hétről</p>	<p align="center">dRtE</p>
<p>Megengedi az óra és a nap beállítását a hétről</p>	
<p align="center">8.6.4. Rádiós vezérlő távirányítóval</p>	<p align="center">tELE</p>
<p>BE = Bekapcsolva KI = Kikapcsolva</p>	

T22	Késleltetési idő a KÉSZENLÉT üzemmód belépés esetén (Standby)	0	900	[S]	10	10
T24	Jelzési idő üzemanyag hiány esetén	0	3600	[S]	180	180
T41	A szivattyú üzemeltetési ideje	0	3600	[S]	30	30
T42	A szivattyú maximális inaktív ideje	1	9600	[S]	60	60
T43	Idő, mely után a kandalló átmege a Moduláció-tól a Készenlétre (Standby), ha a vízhőmérséklet > [A kazán hőmérséklet +d23] és A13=1	0	9600	[S]	180	180

8.7.5. A menük bekapcsolása

TP 08

kód	Leírás	Min	Max	Mérés	Definálás
A01 mert P26=0	0	0	3	[nr]	1
	1				
	2				
	3				
A06	0	0	1	[nr]	1
	1				
A07	0	0	3	[nr]	0
	1				
	2				
	3				
A13	0	0	1	[nr]	1
	1				

A14	0	Hiba deaktívált nyomásérzékelő	0	1	[nr]	0
	1	Hiba bekapcsolt nyomásérzékelő				
A19	0	Kiválasztott szobai termosztát BE/KI	0	1	[nr]	1
	1	Kiválasztott szobai termosztát				
A26	0	Megengedi azonnali kimenetet a KÉSZENLÉT üzemmódból	0	1	[nr]	0
	1	A Készenlét üzemmód kilépés lehetséges > T13 időzítő után > ha a füstgáz hőmérséklet < Th28				
A28	0	Szállítócsiga fék – inaktív	0	1	[nr]	0
	1	Szállítócsiga fék – inaktív				
A50	0	A modem vezérlés kikapcsolt	0	1	[nr]	0
	1	A modem vezérlés bekapcsolt				
P02	Maximális szám begyűjtési kísérletek		1	5	[nr]	1
P03	Üzemmód fokozat számok		1	5	[nr]	5
P09	Pelletérzékelő konfigurálás: 0=N.C. 1=N.O		0	1	[nr]	0
P20	Víznyomás érzékelő konfigurálás (lásd 8.8.9)		0	2	[nr]	0
P26	Rendszer vezérlése (lásd 8.8.10)		0	1	[nr]	0

8.7.6. Menü - teszt a kimenő készülékeknek

TP 12

Megengedi a kimenő készülékek tesztelése az összekapcsolt komponensekkel. A funkció hozzáférhető a KI üzemmódban.

kód	Leírás	Min	Max	Mérési	Definiálás
To01	Szállítócsiga és ventilátor teszt	KI	BE	-	1
To03	Füstgáz ventilátor teszt	0	230	[Volt]	
		300	2800	[RPM]	
<p>A ventilátor teszt idejében, a felső kijelző mutatja a beállított értéket [Volt] vagy [RPM], az alsó kijelző pedig jelzi az enkóder által (ha szerepel ilyen) rögzített ventilátor fordulatszámát: így fennáll a lehetőség átváltó táblázat kreálására [Volt] / [RPM], melyik Mode P25=1 vagy Mode P25=0 használható enkóder elromlása esetén.</p>					
To04	Fűtőbetét teszt	KI	BE	-	
To05	Szivattyú teszt	KI	BE	-	

8.7.7. Menü leállítás

TP 13

Beállítás minden teljesítményre/a füstgáz égési fokozata, melynél a leállási idő T14 várakoztatása után a kandalló átmegy LEÁLLÍTÁS üzemmódban a láng hiánya miatt. Ezeket az értékeket a **Th03** jelzi

kód	Leírás	érezkelő	Min	Max	Mérési	Defi niálás
Th35	Fokozat 1	Füstgáz	5	900	[°C]	45
Th36	Fokozat 2	Füstgáz	5	900	[°C]	45
Th37	Fokozat 3	Füstgáz	5	900	[°C]	45
Th38	Fokozat 4	Füstgáz	5	900	[°C]	45
Th39	Fokozat 5	Füstgáz	5	900	[°C]	45
Th40	Fokozat Moduláció	Füstgáz	5	900	[°C]	45
Th43	Fokozat 1	Füstgáz	5	900	[°C]	45

8.8. Funkcionális üzemmódok

8.8.1. Kikapcsolás (OFF)

Időzítő	Vezérlés	Égési ventilátor	Szállítócsiga	Fűtőbetét
	Ha a füstgáz > Th01	KI	KI	KI
	→ Átmege a LEÁLLÍTÁS üzemmódban			
	Ha a víz hőmérséklet > Th25			
	→ Átmege a BLOKKOLÁS üzemmódban			

8.8.2. Ellenőrzés (Check Up)

T01	Ha a füstgáz > Th09	→ Átmege az ÁLTALÁNOS üzemmódban	Maximális sebesség	KI	KI
------------	----------------------------	----------------------------------	--------------------	----	----

8.8.3. Pre-fűtés (Pre-Heating)

T02	Ha a füstgáz > Th09	→ Átmege az ÁLTALÁNOS üzemmódban	U01	KI	BE
------------	----------------------------	----------------------------------	-----	----	----

8.8.4. Pre-betöltése (Pre-Loading)

T03	Ha a füstgáz > Th09	→ Átmege az ÁLTALÁNOS üzemmódban	U01	BE	BE
------------	----------------------------	----------------------------------	-----	----	----

8.8.5. Fix fázis (Fixed Phase)

T04	Ha a füstgáz > Th09	→ Átmege az ÁLTALÁNOS üzemmódban	U01	CO1	BE
------------	----------------------------	----------------------------------	-----	-----	----

Időzítő	Vezérlés		Égési ventilátor	Szállítócsiga	Fűtőbetét
8.8.6. Változó fázis (Variable Phase)					
T05	Ha a füstgáz > Th09	→ Átmegy az ÁLTALÁNOS üzemmódban	I-begyújtás: U01	I-begyújtás: C01	BE Ha a füstgáz < Th02
	Ha a füstgáz > Th06	→ Átmegy az STABILIZÁLÓDÓ üzemmódban			
Vezérlés T05 után	Ha a füstgáz > Th06	→ újra begyújtás (Ignition)			
		→ Átmegy a KIKAPCSOLÁS üzemmódban – hiba Er12 , ha kísérletek száma elfogy			
8.8.7. Stabilizáció (Stabilization)					
T06	Ha a füstgáz > Th09	→ Átmegy az ÁLTALÁNOS üzemmódban	U02	CO2	BE Ha a füstgáz < Th02
	Ha a füstgáz > Th06	→ újra begyújtás (Ignition)			
		→ Átmegy a KIKAPCSOLÁS üzemmódban – hiba Er12 , ha kísérletek száma elfogy			
Vezérlés T06 után	Ha a füstgáz > Th06 +d01	→ Átmegy az ÁLTALÁNOS üzemmódban			
8.8.8. Visszaszerezni a gyújtást (Recover Ignition)					
A vezérlés átmegy a begyújtás működő állapotra hozásához. - Tápfeszültség hiánya után, amikor a kandalló be van kapcsolva, amikor a tápfeszültség működik, ha a füstgáz hőmérséklet > Th06+D01 - A BE/KI nyomógomb megnyomásával a kandalló KIKAPCSOLT üzemmódban van					
Vezérlés T16 után	Ha a füstgáz > Th01 Termosztát	→ Kivárá és a Leállítás folytatódik	U09	KI	KI
	Ha a füstgáz > Th01 Termosztát	→ T16 időzítő indítása végleges takarításra.	Maximális sebesség		
	Ha a füstgáz > Th01 Termosztát	→ Átmegy Ellenőrzés üzemmódban (Check Up)			

Időzítő	Vezérlés		Égési ventilátor	Szállítócsiga			Fűtőbetét
8.8.9. Normál üzemmód (Normal)							
T14 Vezérlés T14 után	Ha a füstgáz hőmérséklet <Th03 (Termosztát) vagy ha füstgáz hőmérséklet < Termosztát a Leállítás a felhasznált teljesítményhez	→ T14 időzítő indítása az előzetes leállításért	A felhasználói teljesítmény (User's Power)	A felhasználói teljesítmény (User's Power)	OFF		
	→ Átmege Leállítás Er03 hibával						
	Ha a füstgáz > Th07 Termosztát						
	Ha a vízhőmérséklet >						
	Kazán termosztát	→ Átmege moduláció üzemmódban (Modulation)					
A01=1	Ha a helység hőmérséklet > Szobai termosztát						
A07=1	Ha AUX bemenet nyitott						
A01=2	Ha a helység hőmérséklet > szobai termosztát	→ Átmege készenlétben (Standby)					
A07=2	Ha AUX bemenet nyitott						
	Puffer hőmérséklet > Puffer termosztát és p26=1						
T15 Vezérlés T15 után	Ha a füstgáz > Th08 Termosztát Ha a vízhőmérséklet > Th25 Termosztát	→ T15 időzítő indítása					
	→ Átmege a Leállítás fázisban (Extinguishing phase) biztonságért						
8.8.10. Moduláció üzemmód (Modulation)							
T14 Kontrol után T14	Ha a füstgáz hőmérséklet <Th03 / Termosztát/ vagy ha a füstgáz hőmérséklet < Termosztát Leállításra	→ T14 időzítő indítása az előzetes leállítás a felhasznált teljesítménynek	A06=1	A 06 =0	A 06 =1	A 06 =0	OFF
	→ Átmege Leállítás Er03 hibában		U11	U 03	C 11	C 03	

Időzítő	Vezérlés		Égési ventilátor	Szállítócsiga		Fűtőbetét	
T15 Kontrol után T15	Ha a füstgáz hőmérséklet > Th08 Termosztát/ Ha a vízhőmérséklet > Th25 Termosztát	→ Időzítő indítás T15	U11	U03	C11	C03	OFF
	→ преминава в Изгасяне с грешка Er05						
A13=1	Ha az időre T43 A vízhőmérséklet > Kazán termosztát+d23	→ Átmeny készenléti állapotban (Standby)					
8.8.11. Készenléti üzemmód (Standby)							
T13 Leállítás Kontrol után T13	Ha a füstgáz > Th28 Termosztát	→ Időzítő indítás T13	U09	KI	KI		
	Ha a füstgáz > Th28 Termosztát	→ Kivárás					
T16 Végleges takarítás Kontrol után T16	Ha a füstgáz > Th28 Termosztát	→ Időzítő indítás T16	Maximális sebesség	KI	KI		
	→ Átmeny készenléti állapotban Leállítás Standbay (Standby OFF)		KI				
8.8.12. Leállítás (Extinguishing)							
T13 Leállítás Kontrol után T13	Ha a füstgáz > Th01 Termosztát	→ Időzítő indítás T13	U09	KI	KI		
	Ha a füstgáz > Th01 Termosztát	→ Kivárás					
T16 Végleges takarítás Kontrol után T16	Ha a füstgáz > Th01 Termosztát	→ Időzítő indítás T16	Maximális sebesség	KI	KI		
	→ Átmeny Leállítás (KI) üzemmódban hiba nélkül		KI				
→ Átmeny Blokkolásban (Block) lehetséges hibákkal							
8.8.13. Blokkolás (Block)							
	Kimenet funkció: Nyómja meg 3 másodperce P1 nyomógombot. Ha nincs más blokkolási feltételeket → Átmeny KI (OFF) üzemmódban.		KI	KI	KI		

8.9. Funkciók

8.9.1. Modem vezérlése

A vezérléssel irányítani lehet modemet a kandallóval történő kommunikáció esetén SMS-sel Begyűjtás, Leállítás, Státusz parancsokat és információt ad a riasztó megjelenésénél. A modemet RS232-sel köthető össze; hálózati kábellel együtt kapható.

- Modem SIM kártya használata költségeket vonja maga után
- A modem vezérlése érték $A50=1$ értékkel aktiválható.
- A modem SIM kártya nélkül kapható

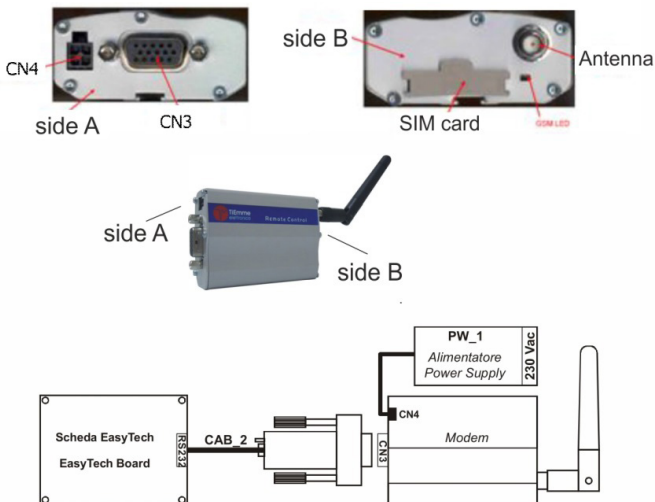

A felhasználó küldhet SMS a modem SIM kártyára kis vagy nagy betűkkel.

Start	A kandalló begyűthető kikapcsolt állapotban. A modem vissza küld szöveg üzenetet erre a számra, amelyről jött a hiba- vagy státusz kód.
Stop	A kandalló kikapcsolása az üzemeltetési üzemmódról. A modem vissza küld szöveg üzenetet erre a számra, amelyről jött a hiba- vagy státusz kód.
Status	A modem vissza küld szöveg üzenetet erre a számra, amelyről jött a hiba- vagy státusz kód.
Learn	A kandalló elmenti a számot, amelyről jött az üzenet és átküldi az üzenetet a hiba megjelenésekor. A modem vissza küld szöveg üzenetet erre a számra, amelyről jött a hiba- vagy státusz kód.

8.9.2. Vezérlés tápfeszültség nélkül

Tápfeszültség megszakítása nélkül a rendszer elmenti alapvető adatokat. A hálózati feszültség helyreállításakor a rendszer felméri az elment adatokat:

- Ha a kandalló bekapcsolt állapotban van és a füstgáz hőmérséklet több, mint **Th06+d01**, a vezérlés átmegegy begyűjtési módban.

P1 nyomógomb megnyomásával felgyorsítani lehet az átmenetet a funkció felé.

- Ha a kandalló bekapcsolt állapotban van és a füstgáz hőmérséklet kisebb, mint **Th06+d01**, a vezérlés átmegegy Leállítás üzemmódban és megjelenik a **Er15** hibakód.

- Ha a kandalló kikapcsolt állapotban van vagy Leállítás üzemmódban, vagy riasztó bekapcsolt állapotban van, a vezérlés ebben a helyzetben marad.

- Abban az esetben, ha hosszabb ideje hiányzik az áramellátás (k.b. egy hét), a rendszer átmegegy blokkolási állapotban (BLOCK) **Er11** hiba üzenet megjelenésével napi szabálytalan értékkel (DAY) és idő (TIME).

P1 nyomógomb megnyomásával, az idő értéket el kezd villogni a szabályos beállítás érdekében.

8.9.3. Lassítás a különböző fokozatok átmenésénél

Amikor a vezérlés átmegegy a Begyűjtés üzemmódtól (Ignition) az üzemeltetési üzemmódban (Normal), az égési fokozat 1. fokozattal kezdődik és amikor eléri a beprogramozott értéket el lehet lassítani **T18** időzítő beállítással.

A többi kézi vagy automatikus változás az égési fokozatoknál **T17** időzítő irányíthatóak vagy lassíthatóak.

8.9.4. Rendszeres takarítás

Amikor a kandalló bekapcsol, a vezérlés automatikusan el kezd takarítani a kandallót. A **T07** időzítő időintervallumokkal (percek) atmegethető a rendszeres takarítás üzemmódban az **C08** értékek és **U08** értékek a **T08** időzítőre (másodpercek).

8.9.5. Automatikus vezérlés az égési teljesítmény fokozatoknak

Az égési beállításnál, a felhasználó beállíthatja az AUTOMÁTIKUS MODULÁCIÓT [A]. Az égési fokozat automatikusan választható a vízhőmérséklet és a beállított termosztát érték szerint.

- Vízhőmérséklet \leq **Termosztát** – **d08**
→ A vezérlés átmegegy a maximális égési fokozatban

- **Termosztát** – **d08** < A vízhőmérséklet < **Termosztát** → Az égési fokozat csökken a termosztátban beprogramozott hőmérséklet elérése esetén.

- Vízhőmérséklet \geq **Termosztát**
→ A vezérlés átmegegy az égési fokozat 1., ha **A06=0** vagy modulációban, ha **A06=1**

Példa:	A06=1	Módozat =(A)	Termosztát =75°C	d08=5°C	P03=5	
A vízhőmérséklet °C	≤ 70	71	72	73	74	≥ 75
égési fokozat	Power 5	Power 4	Power 3	Power 2	Power 1	Power 1

8.9.6. Korrigálás a pellet feltöltésen

A szállítócsiga bekapcsolási ideje a felhasználó a következő $-7 \div 7$ lépésben tudja korrigálni. **P15** a százalékos érték egy korrigálásnak / lépés és megváltoztatja a gyári beállítás szerint beállított üzemi paramétereket.

CO3=2.0	CO3=2.0	CO3=2.0	CO3=2.0	CO3=2.0	CO3=2.0	CO3=2.0	CO3=2.0
CO3=1.8	CO3=1.8	CO3=1.8	CO3=1.8	CO3=1.8	CO3=1.8	CO3=1.8	CO3=1.8

A meghatározott értékek **P27 ÷ P05** skálán vannak.

8.9.7. A ventilátor vezérlés beállítás

A felhasználó tudja beállítani a ventilátor sebességet $-7 \div 7$ fokozati skálán **P16** a százalékos érték egy megváltozott értéknek és gyári beállításként alkalmazható.

U03=1000	U03=1000	U03=1000	U04=1200	U05=1400	U06=1600	U07=1800	U11=900
U03=11150	U03=1150	U03=1150	U04=1380	U05=1610	U06=1840	U07=2070	U11=1035

A meghatározott értékek a megjelölt **P14 ÷ P30** skálán vannak

8.9.8. Az égési ventilátor vezérlése

A ventilátor sebesség a **P25** paraméter által szabályozható.

P25=0	Ventilátor enkóder nélkül: A sebesség a beállított feszültség értékre [Volt] szabályozható. A regulációs lépés 5 Volt.
P25=1	Ventilátor enkóderrel: a sebesség a fordulatszám [RPM] szerint szabályozható. Szignál jelenléte esetében, de lehetetlen fordulatszám megszámlálása esetén, a rendszer megáll és Er08 hibakódot jelzi be.
P25=2	Ventilátor enkóderrel: a sebesség a fordulatszám [RPM] szerint szabályozható Szignál jelenléte esetében, de lehetetlen fordulatszám megszámlálása esetén, a rendszer megáll és Er08 hibakódot jelzi be. Rossz érzékelő vagy szignál hiány esetén, a kandalló megáll – Er07 hiba. A P1 nyomógomb indításával, a vezérlés AUTOMATIKUSAN átmegegy P25=0 paraméterben.

8.9.9. Nyomásérzékelő beállítása

A felhasználó korrigálni tudja a szállítócsiga bekapcsolási időt a következő lépésekben - 7 ÷ 7.

8.9.10. Rendszer vezérlés

Példa:

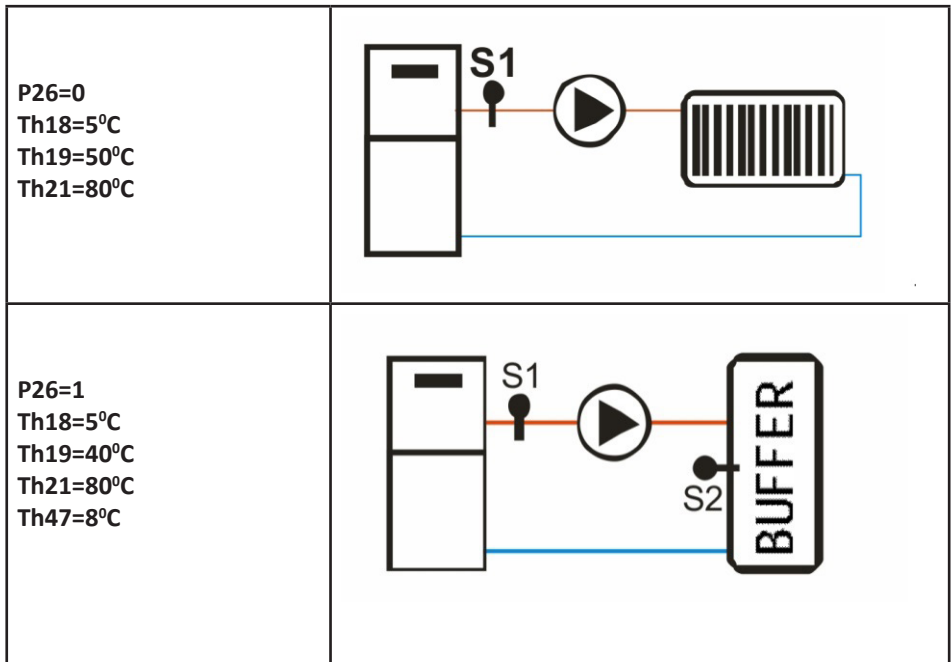

6. Táblázat. Lehetséges problémák és megoldások

A rendszer meghibásodása	
Ók	Megoldás
Nem megfelelően szigetelt csatlakozások	A kapcsoló csőrendszert feszültségmentesen kell csatlakozni a kandallóhoz.
Fagykár miatt	Ha a fűtési rendszer, beleértve a csőrendszert is nem biztosított a fagykár ellen, akkor ajánlatos fagyálló folyadékkal feltölteni a fűtési rendszert és bele adni korrózió elleni szerrel.
Magas kandalló víz hőmérséklet és egyidőben alacsony fűtőtest hőmérséklet	
1. A hidraulikus ellenállás túl magas. 2. Levegő a rendszerben. 3. Nem működő keringető szivattyú	Győződjön meg róla, hogy a keringető szivattyú választása megfelelő és a fűtési rendszer jó méretezett. (Kötelező a fűtési rendszer tervezőjéhez fordulni.)
A kandalló hőmérséklete alacsony. Nem éri el az optimális üzemmód hőmérsékletet (65°C - 85°C)	
Nem megfelelő fűtőrendszer tervezés, illetve kivitelezés.	Azonnal kérjen tanácsot a megjelent problémáról az Ön fűtési rendszer kivitelezőjével.
Ki nem égett pellet bedobása a pellettartályban.	
Rossz beállítás az tüzelőanyag és a levegő között az égőkontrollerben.	Azonnal kérjen tanácsot a megjelent problémáról az Ön fűtési rendszer kivitelezőjével. Kötelező az égőfejet beállítani gázellenző készülék segítségével.
Rossz minőségű pellet használata.	Kötelező a használati útmutatóban megjelölt tüzelőanyagot használni (lásd 3. pont).
Salak és más lepedékek keletkezése az égőben.	
Rossz minőségű pellet használata (nagy por tartalmú).	Kötelező a használati útmutatóban megjelölt tüzelőanyagot használni.
Az öntisztító rendszer nem megfelelő működése.	Állítsa be az öntisztító rendszert nagyobb üzemeltetési fokozatra.
Tüzelőanyaggal -levegő keverék rossz beállítása	Beállítás gázellenző készülék segítségével

Füst keletkezése a pellettartályban.	
<i>Gyenge kéményhuzat vagy nagyobb belső nyomás az égéstérben.</i>	<i>Elkészülődött vagy betömődött kandalló csőköteges hőcserélő csövek. Azonnal kérjen tanácsot a megjelent problémáról az Ön fűtési rendszer kivitelezőjével</i>
<i>Az égéstér bedugulása különböző lerakódott éghetetlen lepedék miatt.</i>	<i>Az égéstér drótkéfével kitakarítása szükséges</i>
<i>Rossz tüzelőanyag-levegő beállítás</i>	<i>Beállítás gázellenző készülék segítségével</i>
A kandalló magasabb hőfokkal üzemel. A vezérlő nem működik.	
<i>Feszültség ingadozás</i>	<i>Kötelező tartalék áramellátás biztosítása megfelelő teljesítménnyel rendelkező áramgenerátorral! (lásd 1. pont)</i>
<i>Áramszünet</i>	
<i>Magas hőfokú füstgáz. Hőmérséklet riasztó aktiválás. Magas hőmérséklet a kandalló víztérében.</i>	<i>A kandalló csőköteges hőcserélő csövei be vannak dugulva, ezzel kisebb hőleadás okozva. Ki kell takarítani a kandallót. Kérjük, forduljon az Ön szakszerviz szakembereihez.</i>
<i>Magas hőmérséklet a kandalló víztérében.</i>	<i>1. Nem megfelelő a rendszer keringető szivattyú hőmérsékleti beállítása. 2. Nem megfelelő fűtési rendszer tervezés, illetve kivitelezés.</i>

9. A FŰTÉSI RENDSZER TÖLTÉSE

7. Táblázat.

Üzemzavar	Megoldás
<i>Fűtési rendszer üzemzavar kialakulhat az anyagfeszültség miatt, hőmérsékleti különbségek adódóan.</i>	<i>A fűtési rendszert csak lehűlt állapotban szabad feltölteni (a bejövő hőmérséklet nem lehet több, mint 40°C).</i>
<i>Lehetőség a fűtési rendszer meghibásodása salak lerakódása miatt. A kondenzáció kialakulása éa a kátrány képződése pelletkandalló életének megrövidítéséhez vezethetnek.</i>	<ul style="list-style-type: none"> - hosszútávon tilos a kandallót üzemeltetni kimélő üzemmódban; - a kandalló bejáratánál lévő víz hőmérséklete nem lehet kevesebb, mint 65°C fokos, a belső víznek optimális hőmérséklete 80°C és 85°C fok között legyen. - nyáron víz felmelegítésére csak rövid időre szabad használni a kandallót.

11. WI-FI MODUL CSATLAKOZÁS A PELLETKANDALLÓHOZ

Figyelem! Víz vagy más folyadék hatása.

Ne tegye víz, tisztítószeres vagy oldószeres hatására a módult, mert ez a készülék elektronikája meghibásodásához vezethet.

Használat közbe óvni kell a készüléket víz és más folyadéktól.

Takarítás.

A FALCON modul nem igényel külön takarítás. Mégis, ha takarításra kerül sor, óvatosan csak száraz kendővel tegye meg ezt.

FALCON mobil alkalmazás letöltése.

A legújabb FALCON mobil alkalmazás verzió mindig rendelkezésre áll a **Google Play** webáruházban (Android operációs rendszerek esetén) és az **App Store** webáruházban (iOS operációs rendszerek esetén).

Töltse le a mobil alkalmazást és telepítse le az Ön mobil készülékére (okostelefon vagy táblagép).

WI-FI modul beállítása.

Kövesse az utasításokat lépésről lépésre a WI-FI modul beállításáról.

1. Lépés

- húzza ki a hálózati kábelt;

2. Lépés

- csatlakozza a FALCON modult az elektromos hálózathoz;

3. Lépés

- a modul konfigurációja

Aktiválja „Wi-Fi” opciót az Ön készülékében és csatlakozzon az Internethez.

- indítsa el a FALCON alkalmazás.

Olvassa el és erősítse meg a használati licenct.

- az alkalmazás megkérdezi „Létesítette-e már kapcsolatot a fűtési készülék és a WI-FI modul között” - „NEM” kiválasztás.

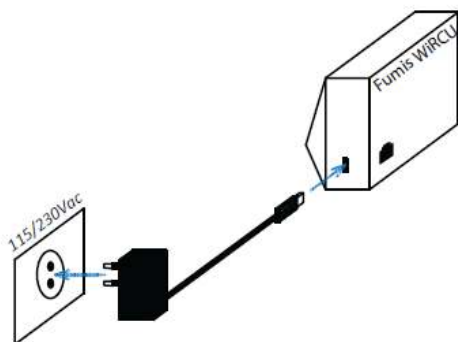

2. Lépés

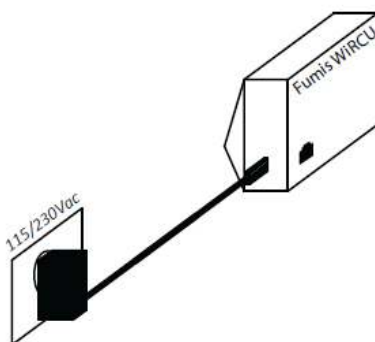

A „NEM” kiválasztása után meg kell adni a Wi-Fi hálózat jelszavát. Írjon be a jelszót (ha az Ön Wi-Fi hálózatnak nincs jelszava, ne írjon be semmit) és nyomja meg a „Wi-Fi” gombot. A „Wi-Fi” kis fénykibocsátó dióda kezd gyorsabban villogni, akkor nyomja meg a „**Start Wi-Fi setup**” gombot az Ön készülékében. A kapcsolási folyamat egy kis időt vesz igényben. A kapcsolat akkor jött létre, amikor a „Wi-Fi” fénykibocsátó dióda állandó fénnel kezd világítani, a „**Status**” fénykibocsátó dióda pedig kezd villogni. Ezután nyomja meg a „Stop Wi-Fi setup” gombot az Ön mobil készülékében.

Miután megnyomja a „Stop Wi-Fi setup” gombot, nyomja meg „**Vissza**” gombot az Ön mobil készülékében. Az alkalmazás kéri Öntől a **MAC címet és a PIN kódot**, azokat a Wi-Fi modul hátsó oldalán egy címkén találhatók. Ott található a modul műszaki jellemzőit is. Írja be a MAC címet és a PIN kódot. Még **NE** nyomja meg a „**Connect**” gombot.

4. Lépés (lásd rajzot)

- vissza kell csatlakozni a pelletkandalló az elektromos hálózathoz.

Csatlakozni kell a FALCON modult a kandalló hátsó panelén található kimenetéhez a tartozékoknál található kábellel. Meg kell várni, hogy a modemen minden fénykibocsátó dióda kezdjen folyamatosan világítani és akkor nyomja meg a „**Connect**” gombot az Ön mobil készülékében.

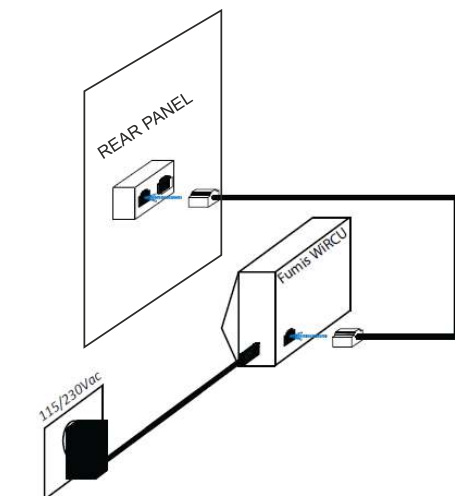

4. Lépés

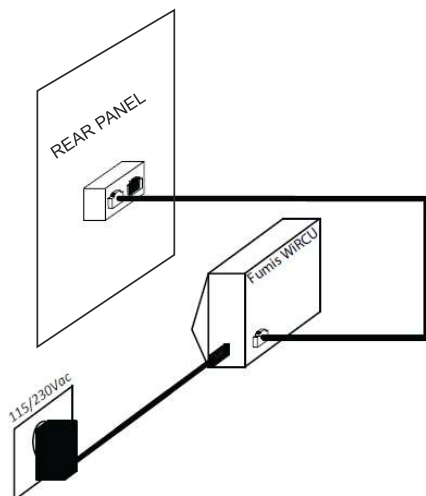

11. FALCON TREND P 10 TECHNIKAI ELEMZŐK

11.1. A pellet kandalló részei

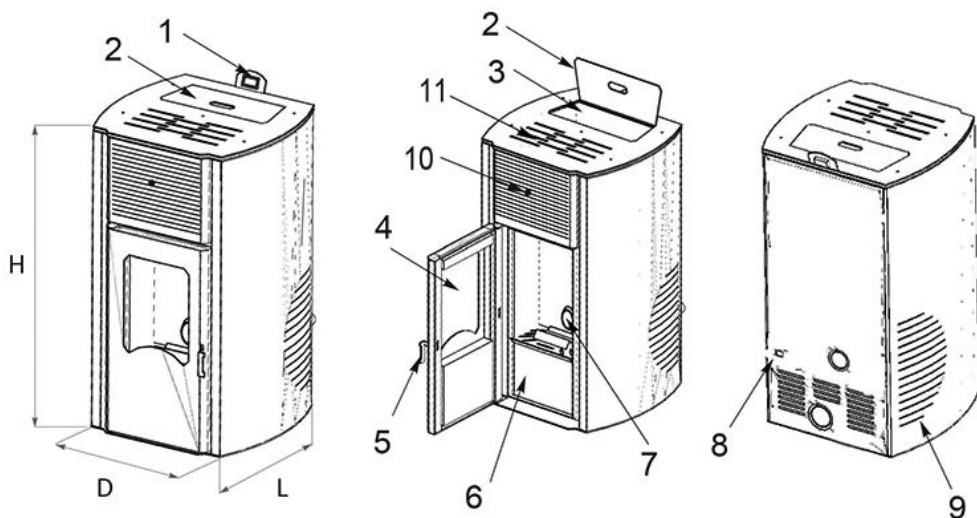

1.	Vezérlés (kontroll panel)	7.	Pellett égőfej
2.	Pellettartály fedő	8.	Elektromos csatlakozás
3.	Pellettartály	9.	Pellet kandalló oldali burkolati lapok
4.	Termo üveg	10.	Rozs a vezérlőcső tisztításához
5.	Ajtókilincs	11.	Víz tartály
6.	Hamúgyűjtő		

11. Ábra. A pellet kandalló részei FALCON COMODO TREND

11.2. TECHNIKAI ELEMZŐK

		8 kW	10 kW
Nominális teljesítmény	kW	8 kW	10 kW
Csökkentett hőteljesítmény	KW	5 kW	8 kW
Magasság H	mm	970	1020
Szélesség L/ Mélység D	mm	430/580	510/610
Hálózati feszültség	V/Hz/W	220/50/120	220/50/120
Pellettartály térfogata	kg	8	15
Ajánlott üzemanyag	pellet, \varnothing 6÷8 mm /EN ISO 17225-2:2014/		
Súly	kg	80	100
Bejövő levegőcső	mm	\varnothing 32	\varnothing 32
Füstcső – A kéményhez csatlakozása	mm	\varnothing 75	\varnothing 75
Kimenő füstgáz hőfoka	°C	<180	<180
Átlagos pellet fogyasztás	kg/h	0,7	1,1
Szükséges idő a teljes pellettartály elhasználása maximális kandalló teljesítményhez.	h	12	14
Füstgáz CO tartalma 13% O2 nominális hőtelejesítményhez	h/kg	0,03%	0,03%

A táblázatot 18220 Kj/kg (megjegyezzük a 4350 Kcal/kg) tesztek alapján készítették. A fenn említett mérték csak informatív jellegű, nem kötelező. A gyártó megtartja a jogát, hogy bármikor megváltozhat mértéken jobb kandalló üzemeltetés érdekében.

12. GARANCIÁLIS FELTÉTELEK.

A garanciális feltételeket a készlethez tartozó szervizkönyv tartalmazza.

Szerviz termék értékesítése után Miután megvette a pelletkandallót, fel kell keresni a márka szervízt, melynek szakembereit beállítják és beüzemeltetik a kandallót. Ők töltik fel a jótállást és a szervizkönyvet. Addig, amíg érvényes a jótállás, addig a karbantartást a márkaszerviz szakemberei végzik.

13. ÚJRAHASZNOSÍTÁS ÉS MEGSEMISÍTÉS

Minden termék életciklusa végén a komponenseket a normatív követelmények szerint kell megsemmisíteni.

Az elektromos és elektronikus hulladékról szóló 2002/96/EK irányelv előírja a szilárd háztartási hulladék normál áramlásán kívüli rendelkezést.

Át kell adni újra feldolgozásra az erre jogosult vállalatnak, mely megfelel a környezetvédelmi előírásoknak.

Régi készülékeket külön kell gyűjteni a többi hulladéktól a környezetre ártalmas anyagok feldolgozása céljából.

Az újrahasznosítható fém és nem fém részeket el kell adni az engedéllyel rendelkező hulladék gyűjtő cégeknek. Nem szabad háztartási hulladékként kezelni.





FALCON

HEAT GENERATION